



L/CRUISER PRADO SÉRIE 150

SUPPORT DE COMPRESSEUR

GUIDE D'INSTALLATION

3521080

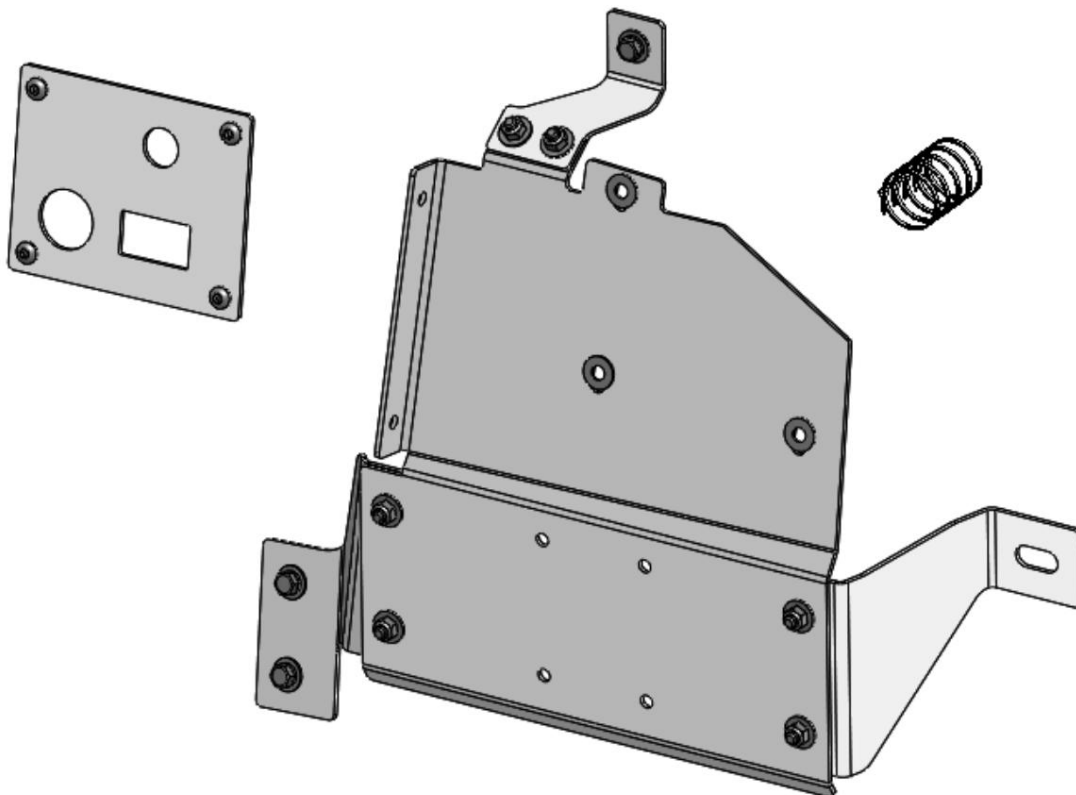

Référence 3789940

Date de révision 23/05/2019

Copyright © 2019 par ARB Corporation Limited

Aucune responsabilité n'est assumée pour les dommages résultant de l'utilisation des informations contenues dans ce document. ARB Air Locker Air Operated Locking Differentials, ARB Air Locker Air Activation System et Air Locker sont des marques déposées d'ARB Corporation Limited.

Les autres noms de produits utilisés ici sont uniquement à des fins d'identification et peuvent être des marques déposées de leurs propriétaires respectifs.



---

## ACCESSOIRES ARB 4x4

Siège social

42-44 rue du jardin  
Kilsyth, Victoria  
AUSTRALIE  
3137

Tél : +61 (3) 9761 6622  
Télécopie : +61 (3) 9761 6807

Demandes australiennes  
Demandes nord et sud-américaines  
Autres demandes internationales

sales@arb.com.au  
sales@arbusa.com  
exports@arb.com.au

---

[www.arb.com.au](http://www.arb.com.au)

# Table des matières

MANUEL D'INSTALLATION .....	1
ACCESSOIRES ARB 4x4 .....	1

## 1 INTRODUCTION 4

4 1.2 Descriptif.. .....	4	4 1.3 Contenu du kit 4	5
4 1.4 Recommandations du kit d'outils .....	5	4 1.4.1 Outils.....	5.1.4.2.....
Fournitures.....	5	4 1.5 Préparation du véhicule .....	6

## 2 Configuration du compresseur CKMTA12/24 8

ajustement.....	8
-----------------	---

## 3 Assemblage du CKMTA 12/24 au support principal 11

principal.....	11	3.2 Assemblage du réservoir d'air de 4 litres au support principal .....	14
Manifold .....	15	3.3 Configuration du kit Air Locker	
flexibles .....	17	3.4 Raccordement des	

## 4 Installation de l'assemblage du support du compresseur 20

compresseur.....	19
------------------	----

## 5 Installation du panneau d'interrupteurs sur la garniture intérieure 24

d'interrupteurs sur la garniture intérieure.....	23
--	----

## 6 Achèvement de l'installation 28

flexibles .....	27	6.2 Branchement du système électrique .....	27
sécurisé .....	27	6.3 Câblage .....	27
panneau.....	27	6.4 Montage du	27
après l'installation .....	28	6.5 Liste de contrôle	



## 1. Introduction

### IMPORTANT:

Pour assurer le plus haut niveau de planification et de fiabilité dans cette installation, veuillez lire ce guide dans son intégralité avant de tenter toute modification au véhicule.

### 1.1 Préparation avant l'installation

Bien que votre support de compresseur d'air ARB soit livré avec toutes les instructions étape par étape dont vous aurez besoin pour l'installer, ARB vous recommande de faire installer votre compresseur d'air ARB par un professionnel qualifié. De nombreux distributeurs ARB à travers le monde ont été entièrement formés aux installations de compresseurs d'air par ARB et ont acquis une riche expérience et des compétences au fil des années d'installations similaires.

Assurez-vous que votre kit de support de compresseur d'air est le bon modèle pour votre application et qu'il contient toutes les pièces répertoriées dans la section 1.3 ci-dessous. Assurez-vous également que vous vous êtes équipé de manière appropriée avec tous les outils, pièces, matériaux et connaissances nécessaires pour effectuer cette installation et minimiser les temps d'immobilisation du véhicule (voir la section 1.4 Recommandations de la trousse d'outils).

Veuillez vous reporter aux manuels d'utilisation et d'entretien de votre compresseur ARB et de votre casier à air pour plus d'informations sur le fonctionnement, l'entretien, la technique de conduite ou le dépannage de votre ou vos casiers à air ARB s'ils sont installés.

#### INDICE:

Placez une  marque à l'intérieur de chacun des symboles à mesure que vous terminez chaque étape. Il est très important de ne manquer aucune des étapes !

### 1.2 Descriptif

Le support de compresseur Landcruiser Prado série 150 permet l'installation d'un CKSA, CKMA ou CKMTA avec des solénoïdes de casier à air en option, un réservoir d'air 4L, un raccord rapide, un interrupteur, un kit de collecteur (CKMTA uniquement) et ARB LINX PRV à l'arrière LHS du véhicule.

REMARQUE : Ne convient pas aux modèles équipés d'un caisson de basses d'usine.

### 1.3 Contenu du kit

1 X 3752409 SUPPORT SUPPORT COMPRESSEUR 1 X 6177397  
F/KIT 3521080 BRKT o 22 X 4584327 RONDELLE PLATE M6x16x1.2 o 9  
X 6151402 BOULON HXHD M6x1.0x16 o 10 X 6151223 ECROU  
HEX NY1 LOCABLE M6x1 o 10 X 6151223 ECROU HEX NY1  
LOCABLE M6x1 4.8 X 180 MM NOIR o 3 X 4581287 RONDELLE  
RESSORT M6x1.6x1.6 o 4 X 6151459 VIS TETE BOUTON M6x16 o  
1 X 3789940 F/INST 3521080 BRKT (CE DOCUMENT) o 1 X 3752408  
SUPPORT PLAQUE PIED 3 o 1 X0 MONTAGE o 1 X 3752407 PIED  
DE MONTAGE SUR SUPPORT o 1 X 3752406 PIED DE MONTAGE SUR SUPPORT



# 1. Introduction

## 1.4 Recommandations du kit d'outils

Vous trouverez ci-dessous une liste d'outils et de fournitures recommandés pour effectuer cette installation.

### 1.4.1 Outils

Tailles de douilles automobiles standard, y compris ; 10 mm, 14 mm Clés mixtes à anneau/clé à cliquet ouverte ; 10mm x2 (pour support de compresseur vis/écrous), 12 mm (pour les coudes de conduite d'air si installés), 14 mm x2 (pour les raccords de tuyau)

Cliquet & rallonge courte Clés

Alan ; 3mm (CKSA), 4mm (CKMA & CKMTA), pour ajuster le corps du compresseur monter.

Tournevis ; No.2 Phillips & Small flat Clé

dynamométrique Plage de 5 à 100 Nm Un couteau

de rasoir pour couper le tapis (si vous installez des lignes Air Locker à travers la prise OE dans le sol)

Une jauge de test de fuite (par exemple, ARB #

ALTG01). Un multimètre Un fer à souder.

### 1.4.2 Fournitures

Lubrifiant pour filetage/produit d'étanchéité pour les raccords sous pression (p. ex., pâte de téflon LOCTITE #567 ou ruban téflon de plomberie) Un mélange d'eau et de savon pour tester les fuites d'air.

Ruban électrique. Ruban téflon Raccords à souder et/ou à sertir automobile. Mastic silicone (pour sceller la zone autour des conduites Air Locker si installées)

# 1. Introduction

## 1.5 Préparation du véhicule

Un manuel d'entretien du fabricant et des manuels d'utilisation et d'installation ARB en option doivent être utilisés conjointement avec ces instructions.

Retirez les panneaux de protection de la porte arrière LHS

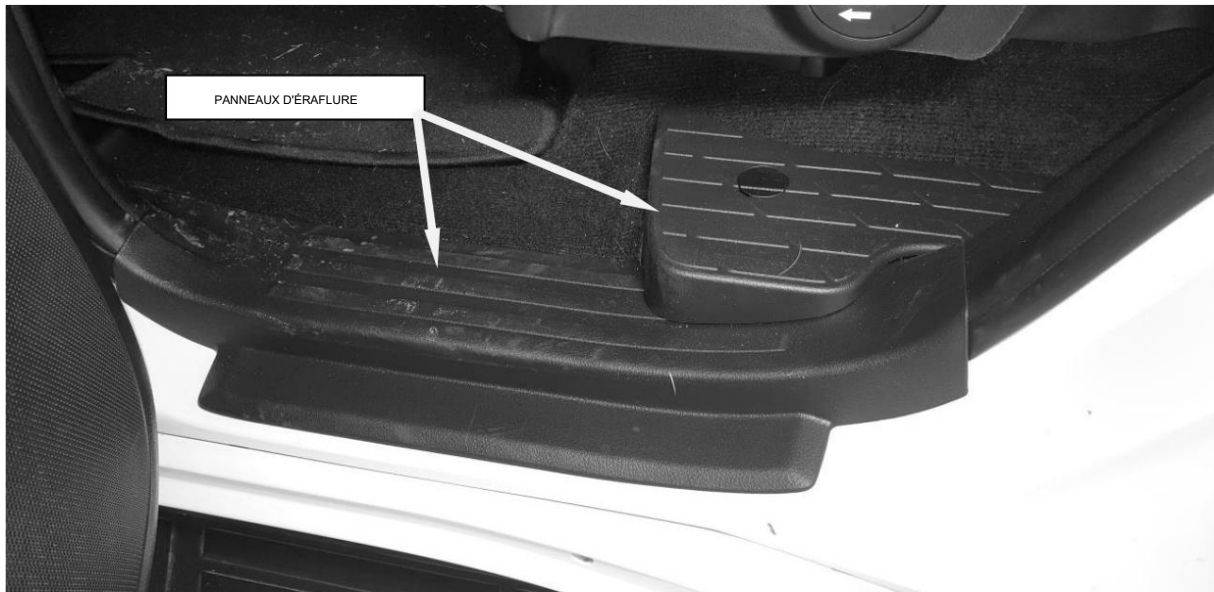

Si 3<sup>ème</sup> les sièges de la rangée sont montés sur le véhicule retirer

Retirez les boulons de fixation de la ceinture de sécurité et notez la position des tailles et des emplacements des boulons.

## 1. Introduction

Retirer la garniture inférieure arrière du RHS du véhicule



## 2 Configuration du compresseur CKMTA12/24

### 2.1 Orientation de la sortie du compresseur pour un meilleur

ajustement Reportez-vous à la section 2 du guide d'installation (pièce n° 2102MTA12) fourni avec compresseur pour des instructions sur le retrait du couvercle

Retirez le boulon du collecteur (douille de 10 mm)

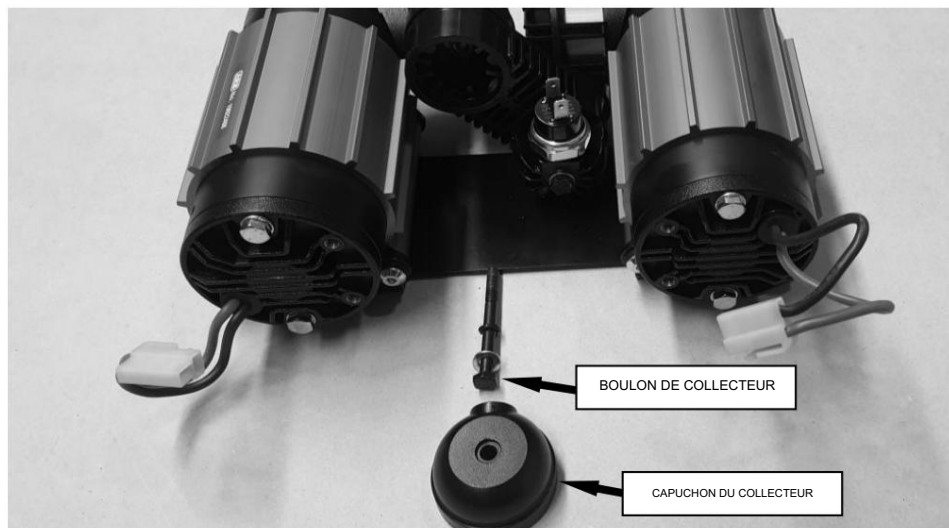

Installez l'adaptateur 0740101 JIC-4(M) à 1/4 NPT (M) sur le capuchon du collecteur et scellez le filetage comme illustré (utiliser une clé de 14 mm).



Installez le coude à 90 degrés 0740104 JIC-4(F) à JIC-4(M)





## 2 Configuration du compresseur CKMTA12/24

Installez 0740202 Tuyau renforcé JIC-04 0,5 M comme illustré. Serrez les raccords de coude et de tuyau

en veillant à ce que le tuyau soit à 90 degrés par rapport au capuchon du collecteur, comme illustré, à l'aide d'une clé de 14 mm et d'une clé de 12 mm pour retenir le coude.

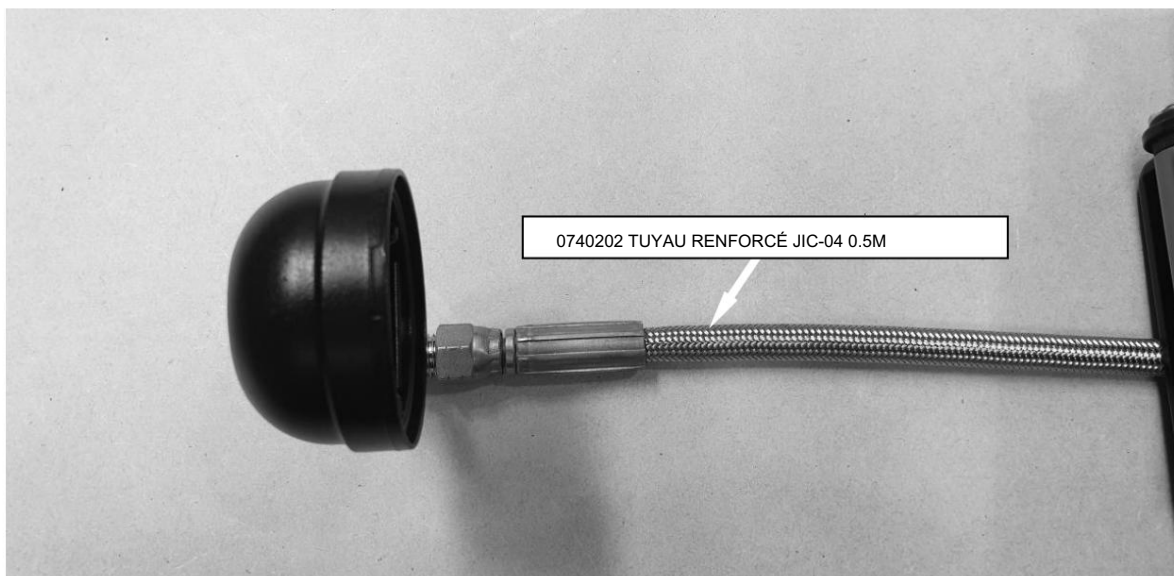

Passez le tuyau assemblé et le capuchon du collecteur à travers l'ensemble du compresseur, comme illustré. Rattachez le bouchon du collecteur sur le compresseur et serrez le boulon du collecteur (douille de 10 mm) à environ 9 Nm (7 lbf.ft)

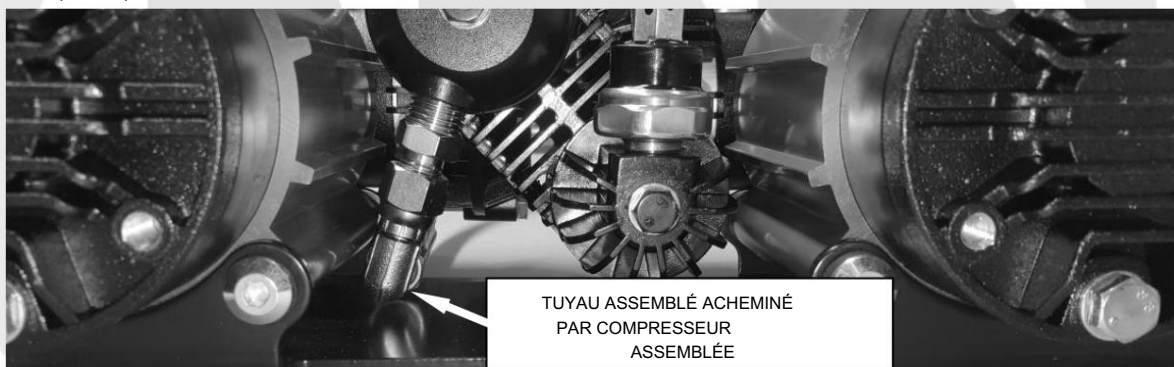

## 2 Configuration du compresseur CKMTA12/24

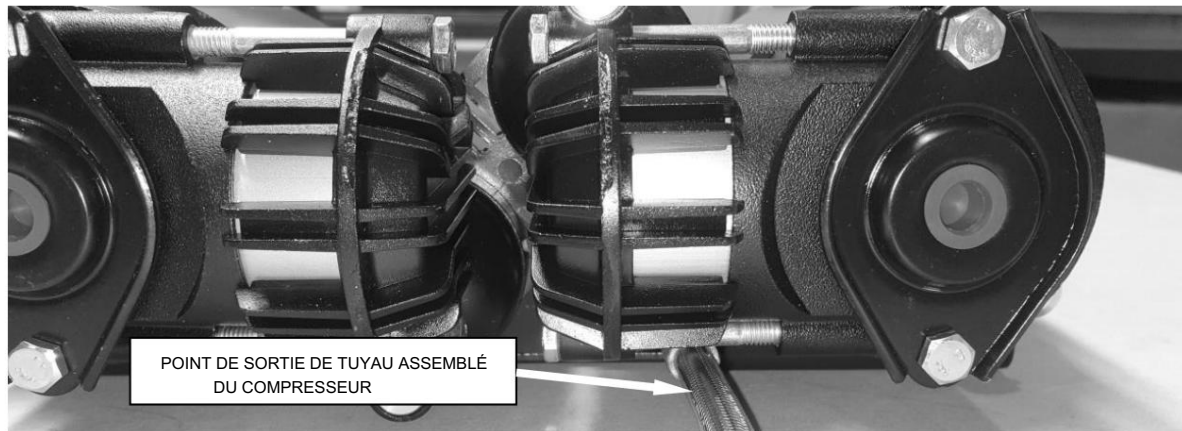

Remonter le couvercle en inversant les opérations de démontage.

Resserrez les quatre boulons du couvercle (douille de 10 mm) à 6 Nm [4,4 lbf.ft]



## 3 Assemblage du CKMTA 12/24 au support principal

### 3.1 Assemblage du CKMTA12/24 au support principal

L'image ci-dessous montre la disposition des 4 supports qui composent le kit de support de compresseur.

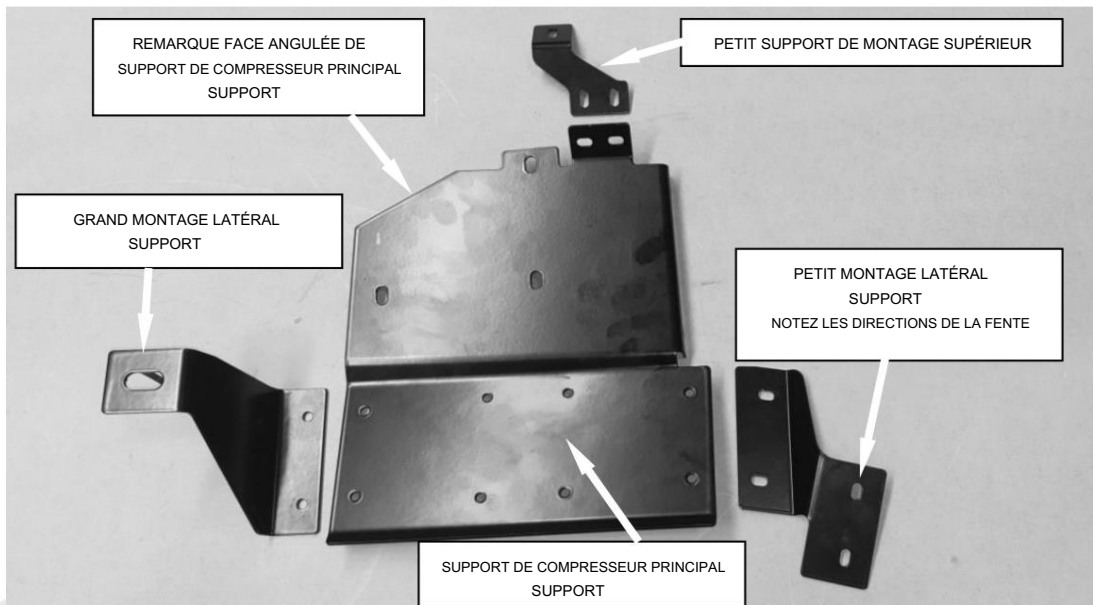

Asseyez le compresseur sur une surface plane avec la face de montage vers le haut. Placez le support de montage du compresseur principal et le grand support de montage latéral sur la face de montage du compresseur, comme illustré. Fixez à l'aide de 2 des fixations fournies avec le compresseur CKMTA12/24 plus 2 X rondelles plates (M6 X16X1.2) fournies avec le kit de support du compresseur. Serrez les fixations à 9 Nm [7 lbf.ft]

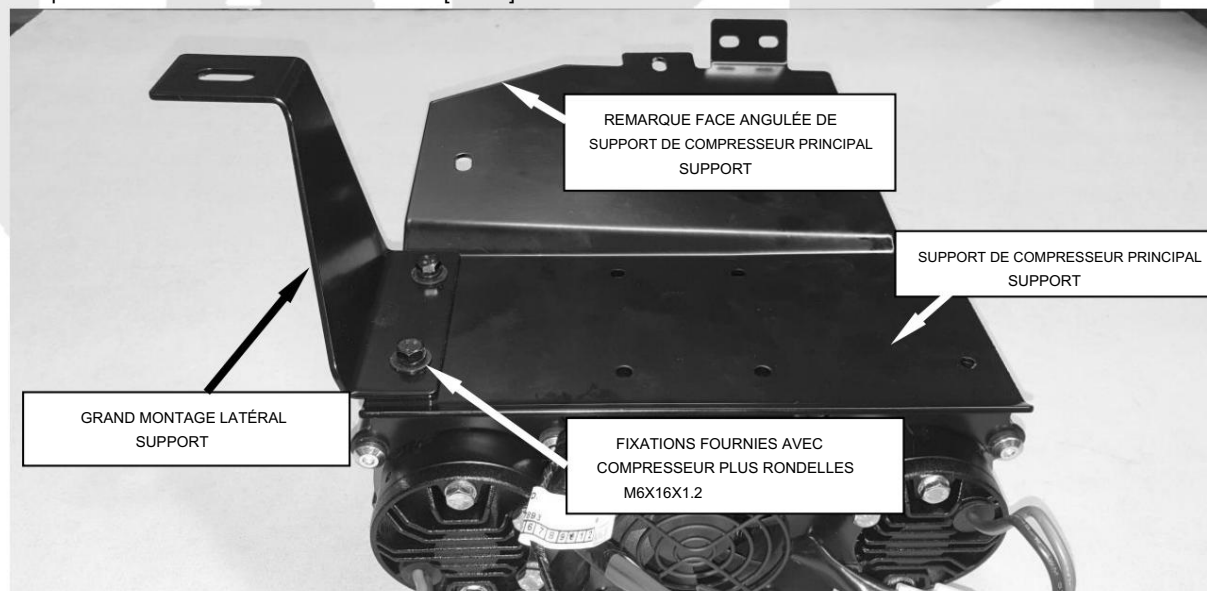

### 3 Assemblage du CKMTA 12/24 au support principal

Placez le petit support de montage latéral sur la face de montage du compresseur comme illustré. Fixez à l'aide de 2 les fixations fournies avec le compresseur CKMTA12/24 plus 2 X rondelles plates (M6 X16X1.2) fournies avec le kit de support du compresseur.

REMARQUE : Ne serrez pas complètement ces attaches à ce stade.



### 3 Assemblage du CKMTA 12/24 au support principal

Placez le petit support de montage supérieur sous la face de montage du compresseur comme illustré. Monter en utilisant 2 X boulons à tête hexagonale M6X16, 4 rondelles M6X16X1.2mm et 2 écrous Nyloc M6.

REMARQUE : Ne serrez pas complètement ces attaches à ce stade.

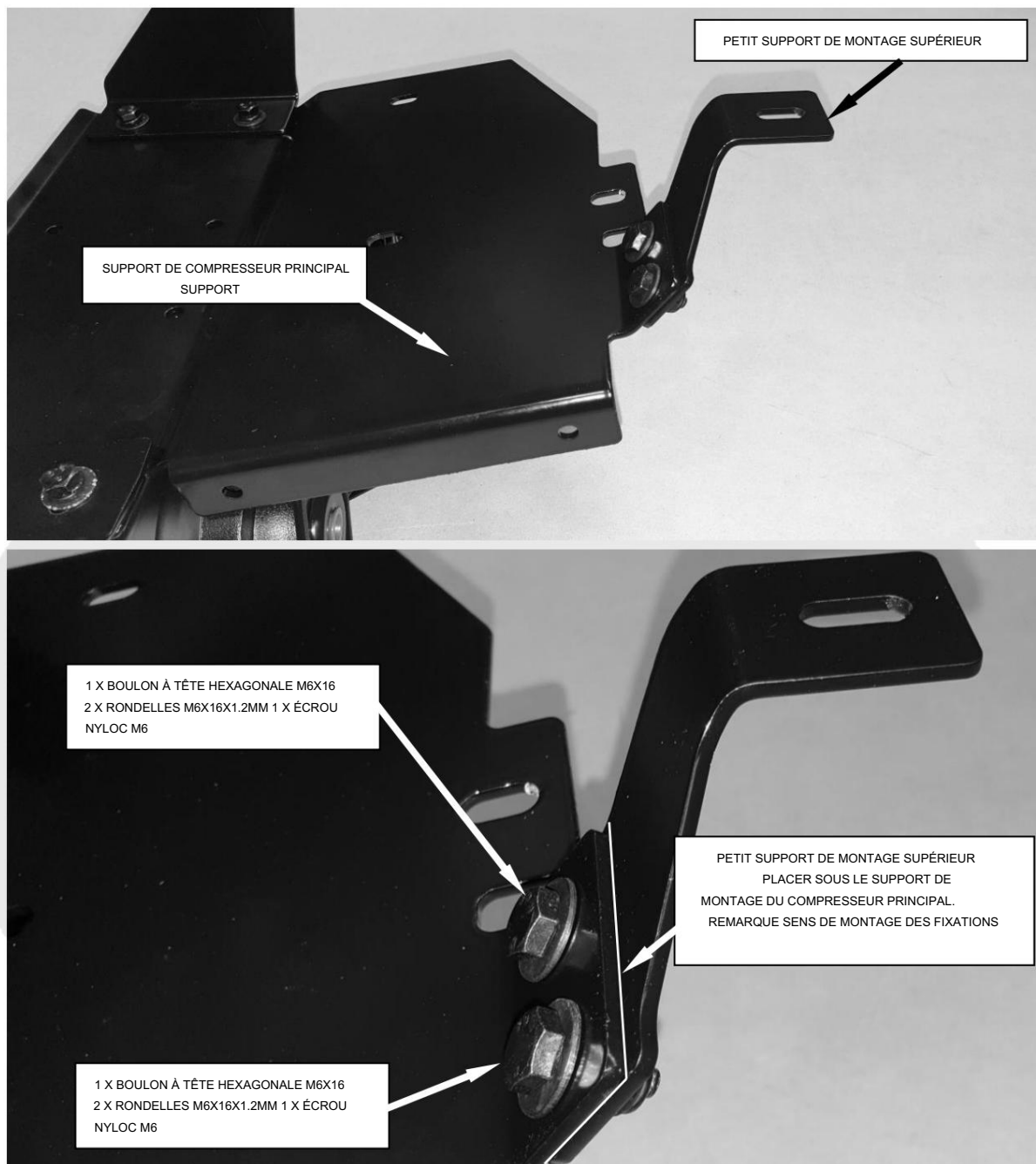

### 3 Assemblage du CKMTA 12/24 au support principal

#### 3.2 Assemblage du réservoir d'air de 4 litres au support principal

Fixez le réservoir d'air à l'ensemble compresseur/support comme indiqué à l'aide des fixations fourni avec le kit de réservoir d'air plus 3 X rondelles plates (M6 X16X1.2) fournies avec le kit de support de compresseur.

REMARQUE : Ne serrez pas complètement ces attaches à ce stade.

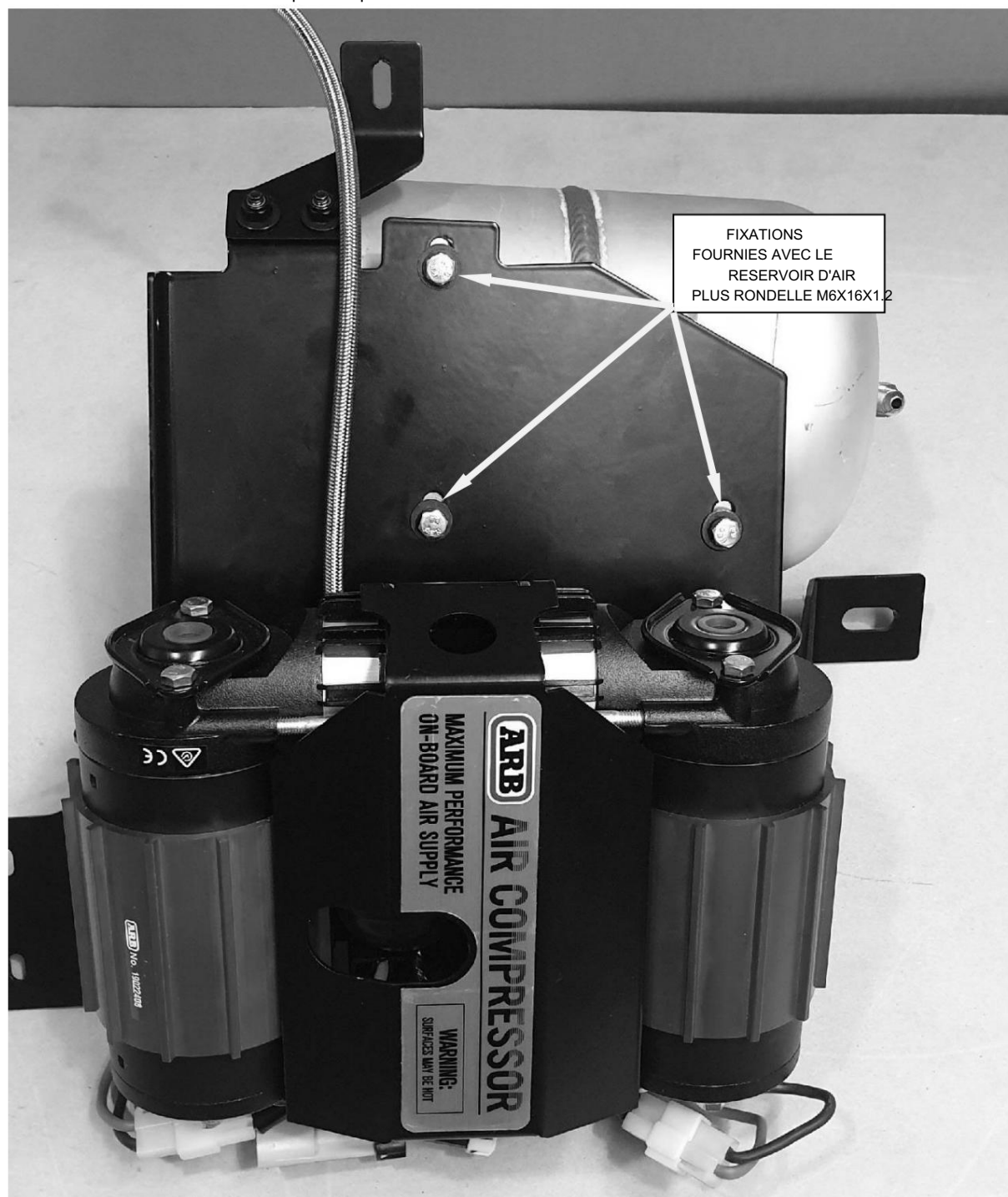

## 3 Assemblage du CKMTA 12/24 au support principal

### 3.3 Configuration du kit Air Locker Manifold

Retirez le collecteur de l'emballage 171503 Retirez  
le bouchon 1/4 NPT et l'adaptateur JIC-4 du collecteur

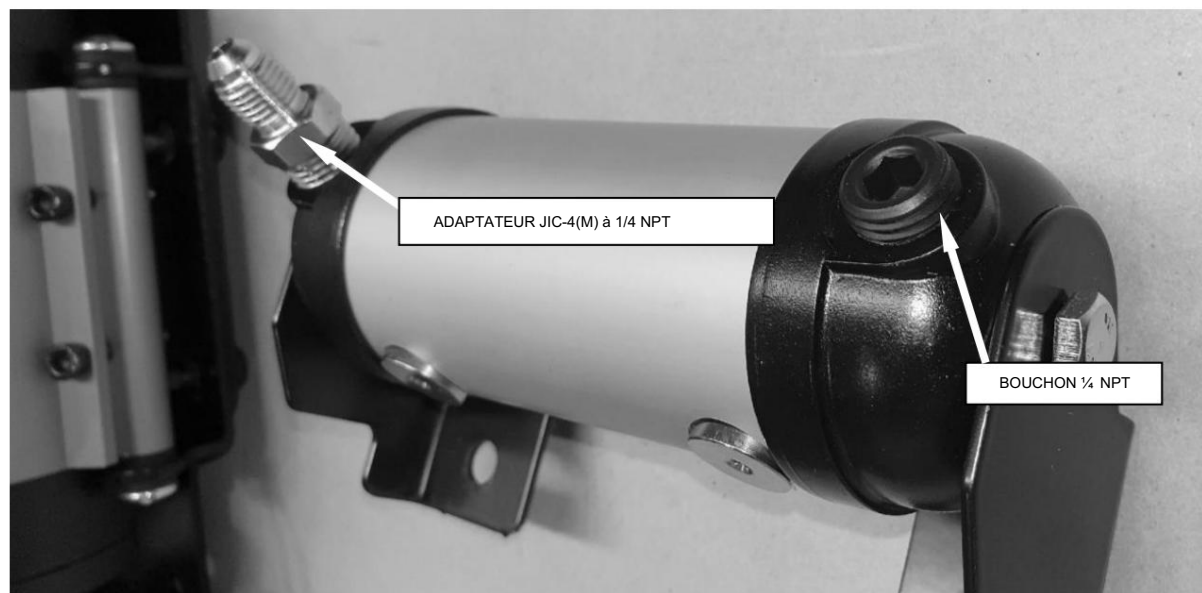

Installez 2 adaptateurs X ADAPTER JIC-4(M) vers 1/4 NPT sur le collecteur et scellez les filetages comme illustré.  
Utilisez l'adaptateur précédemment retiré plus le deuxième adaptateur trouvé dans le kit Air Locker Manifold (utilisez  
une clé de 14 mm)

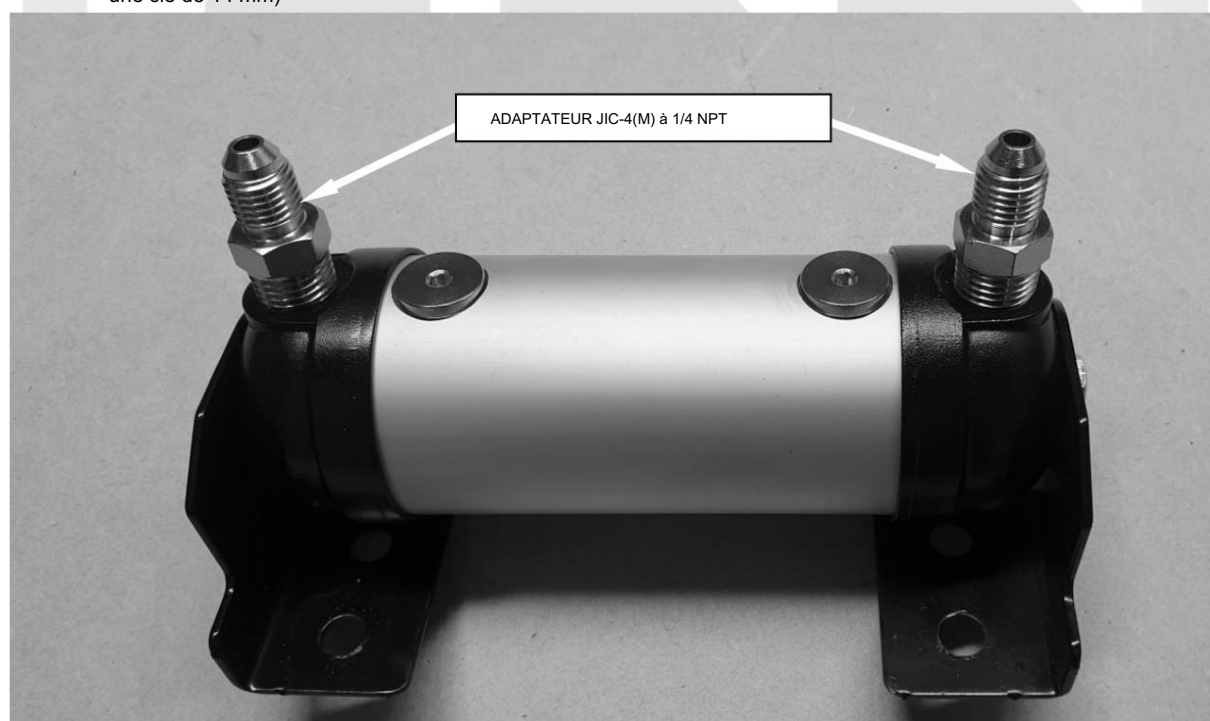

### 3 Assemblage du CKMTA 12/24 au support principal

Montez le kit de collecteur Air Locker sur le support du compresseur comme illustré à l'aide des fixations fournies avec le Kit de collecteur Air Locker.

Serrez les fixations à 9 Nm [7 lbf.ft]

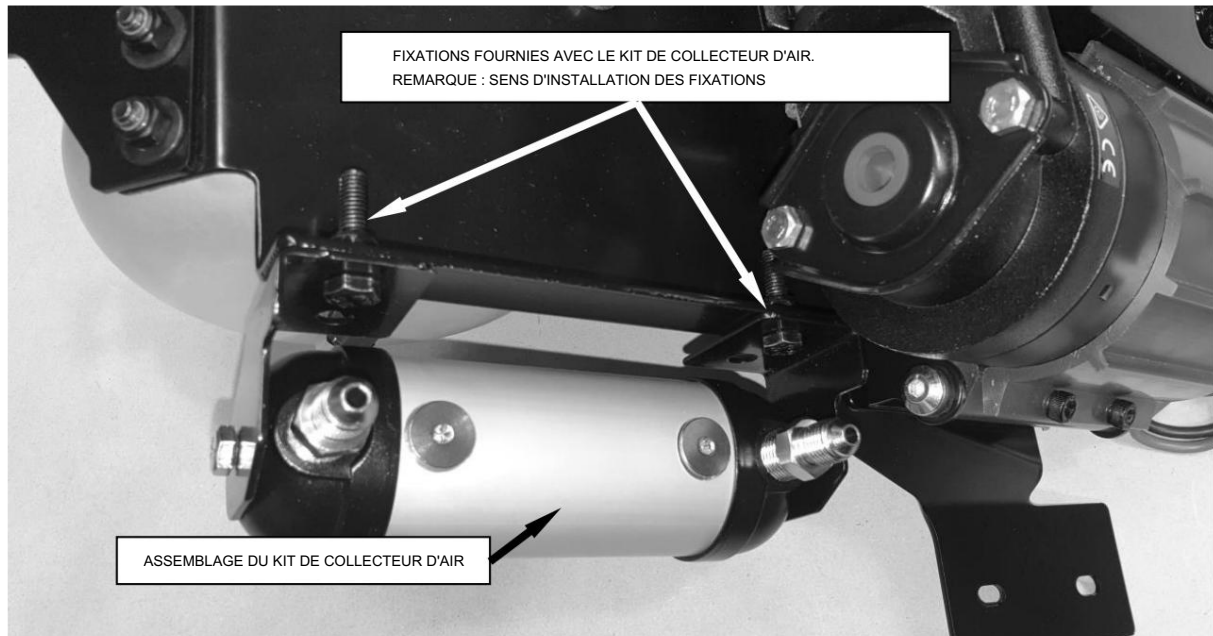



## 3 Assemblage du CKMTA 12/24 au support principal

### 3.4 Raccordement des tuyaux

À l'aide d'un COUDE À 90 DEG 0740104 JIC-4(F) à JIC-4(M), fixez le tuyau d'alimentation en air au réservoir comme indiqué.

Assurez-vous que le coude à 90 degrés est parallèle à la face d'extrémité du réservoir et que la connexion est comme illustré ci-dessous. Cela permet un dégagement avec la garniture du véhicule lors de sa réinstallation.

Serrer les raccords à l'aide d'une clé de 14 mm et d'une clé de 12 mm pour retenir le coude

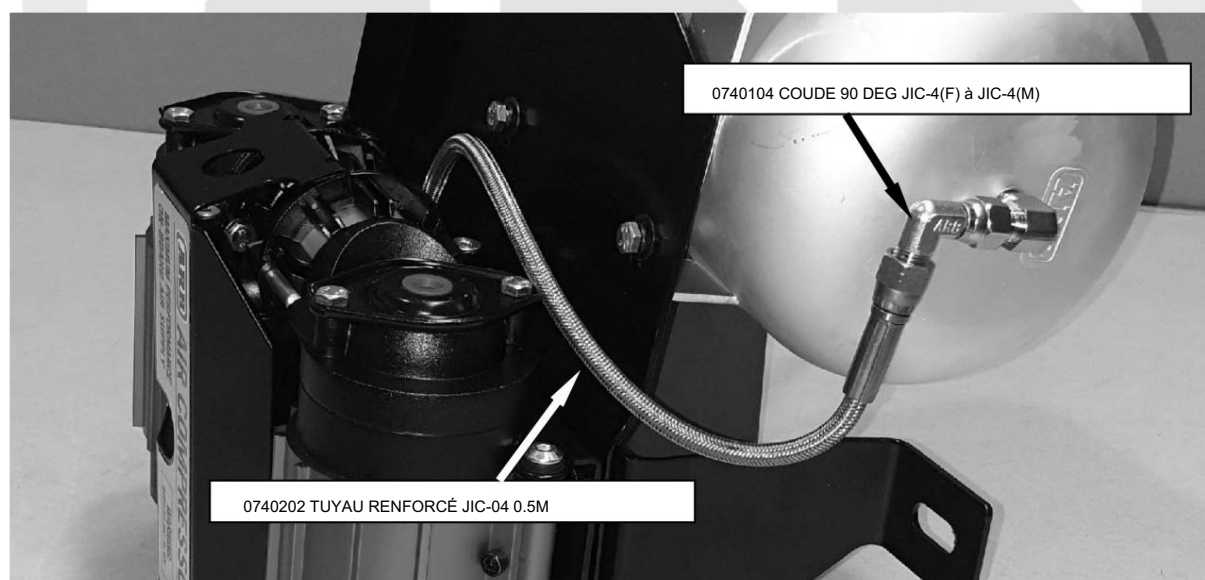
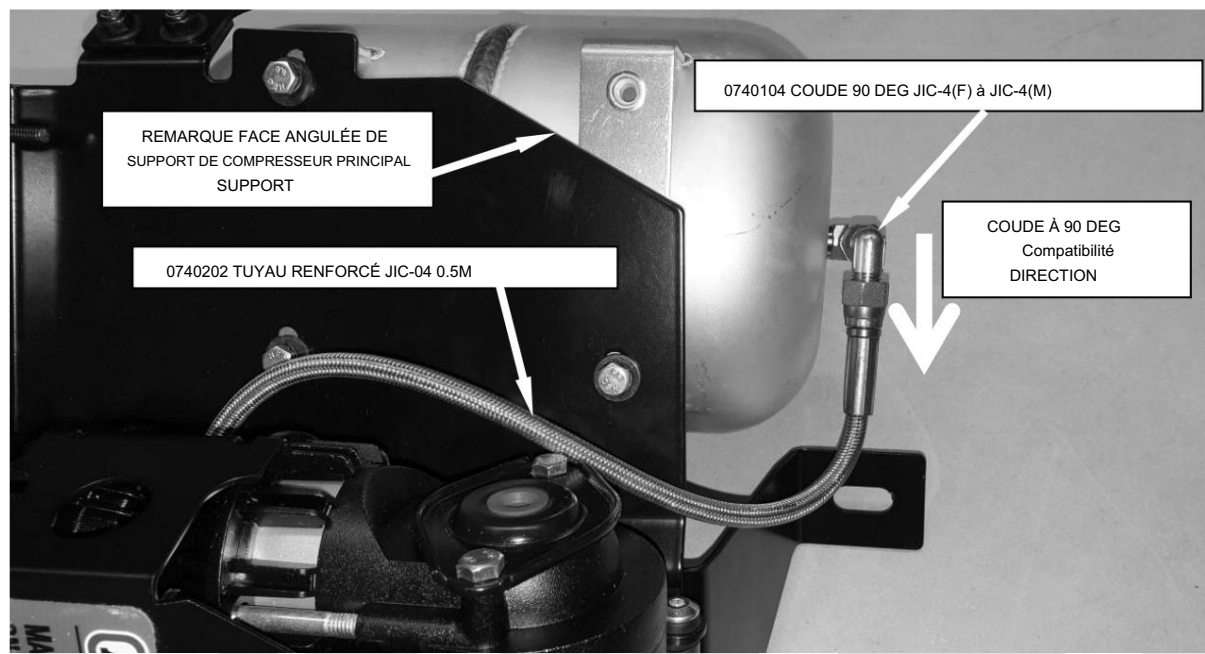

### 3 Assemblage du CKMTA 12/24 au support principal

Connectez un 0740104 90 DEG COUDE JIC-4(F) à JIC-4(M) à chaque extrémité du 0740201 tuyau renforcé JIC-04 0.3M.

Fixez une extrémité du 0740104 90 DEG COUDE JIC-4(F) à JIC-4(M) à le réservoir d'air et fixez l'autre extrémité à l'adaptateur JIC-4(M) à 1/4 NPT sur le collecteur comme illustré REMARQUE : Ne serrez pas complètement ces fixations à ce stade.

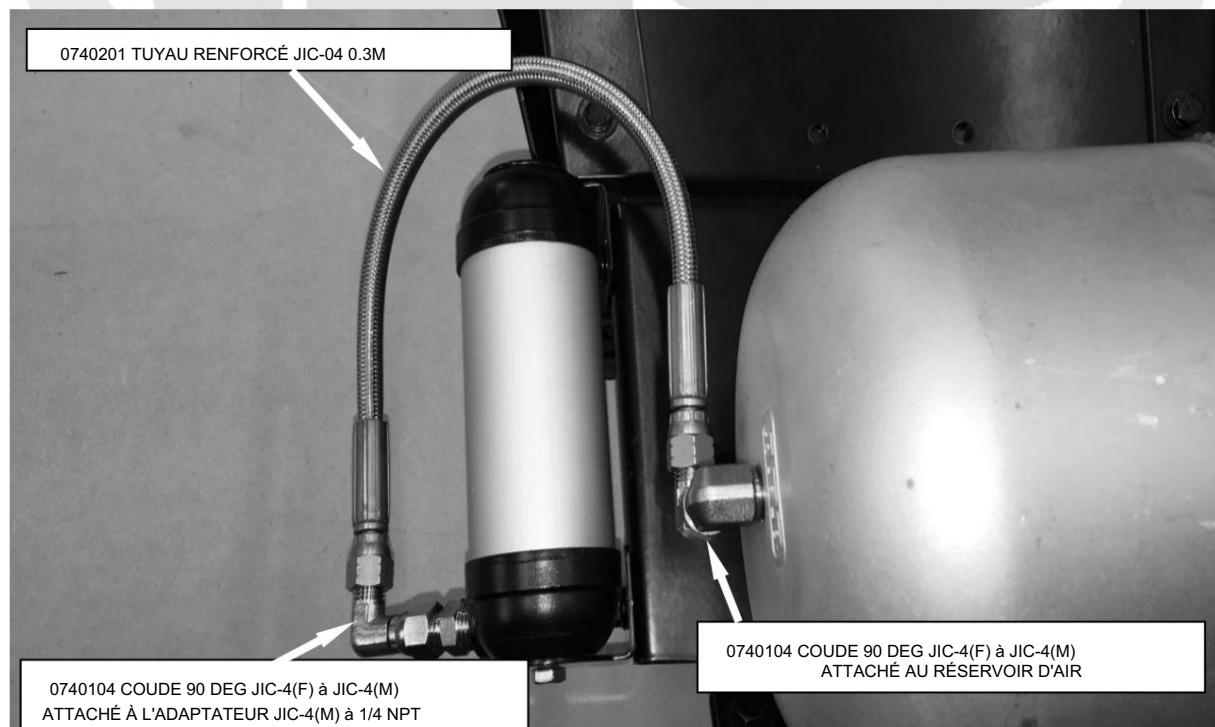
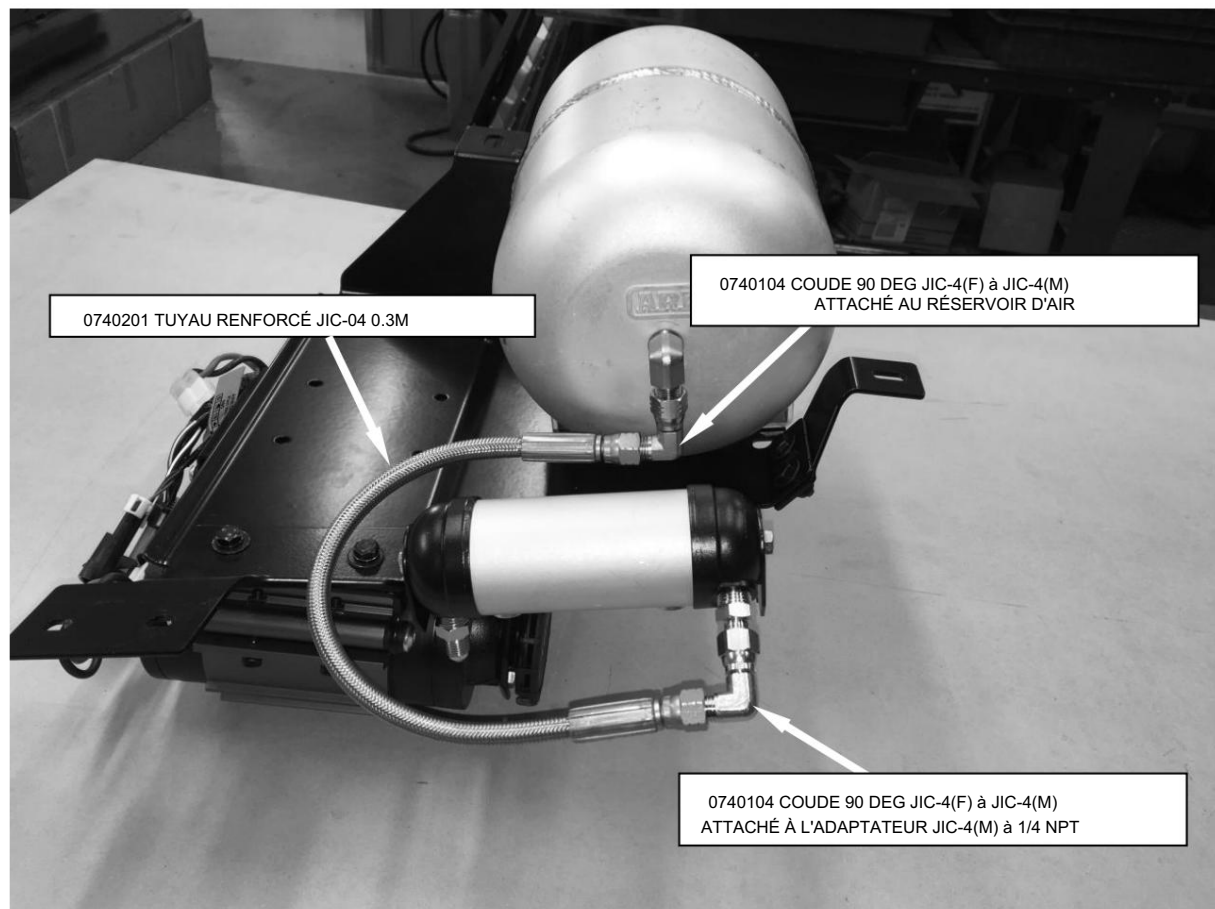

## 4 Installation du support du compresseur

### 4.1 Installation du support du compresseur

Retirez le support comme indiqué ci-dessous à l'aide d'une douille de 14 mm.



Conserver la fixation et mettre le support de côté. L'image ci-dessous montre les 4 points de fixation pour le support du compresseur

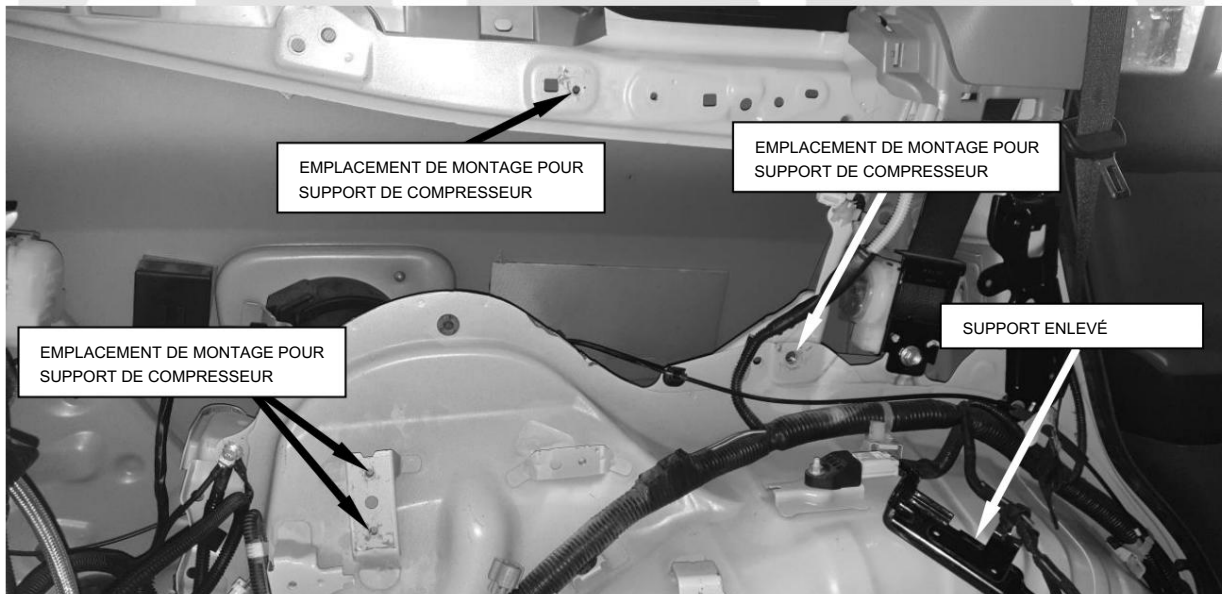

## 4 Installation du support du compresseur

Positionnez l'ensemble du support du compresseur comme indiqué ci-dessous

Fixez l'ensemble du support du compresseur en place à l'aide des fixations répertoriées ci-dessous. Ne serrez pas complètement les fixations à ce stade. Ajustez la position de la conduite d'air afin qu'il y ait un dégagement par rapport au corps et serrez les raccords à l'aide d'une clé de 14 mm et clé de 12 mm pour retenir le coude

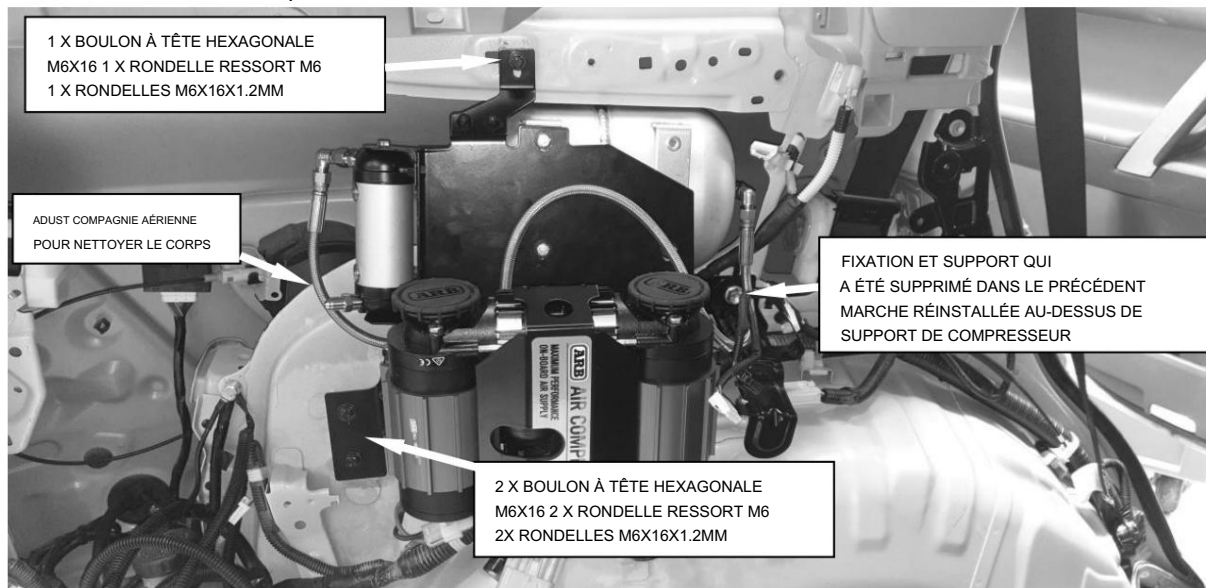

## 4 Installation du support du compresseur

Ajustez la position du réservoir d'air pour vous assurer qu'il y a un dégagement par rapport aux panneaux du véhicule. Lorsque le dégagement est atteint autour du réservoir d'air, serrez les fixations M6 à 9 Nm [7 lbf.ft] et serrez Attache OE à 25Nm [18 lbf.ft]

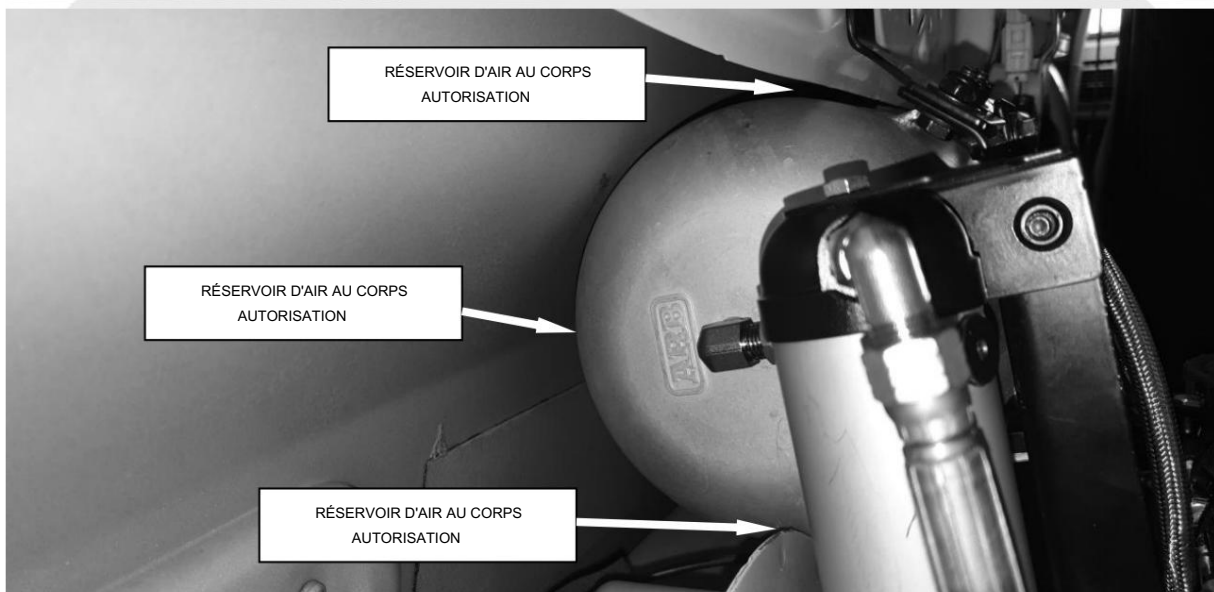

## 4 Installation du support du compresseur



À l'aide d'une clé Allen de 4 mm, desserrez les 4 SHCS M4 (cela permet à l'ensemble du compresseur de glisser dans le logement)

Ajustez la hauteur du compresseur afin qu'il y ait un jeu de 2 à 3 mm entre le compresseur et le corps support.

Une fois le jeu obtenu, serrez le SHCS 4XM4 à 3 Nm [2,2 lbf.ft]

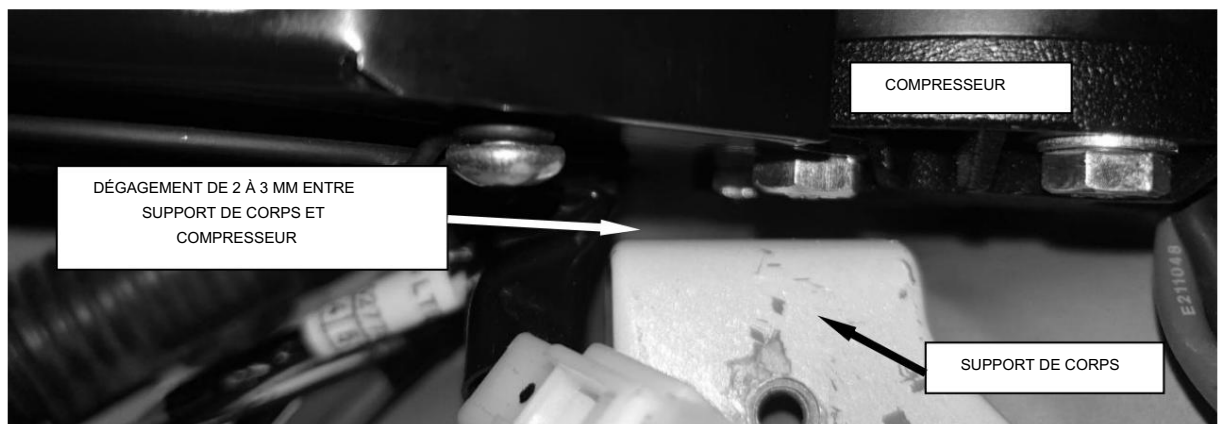
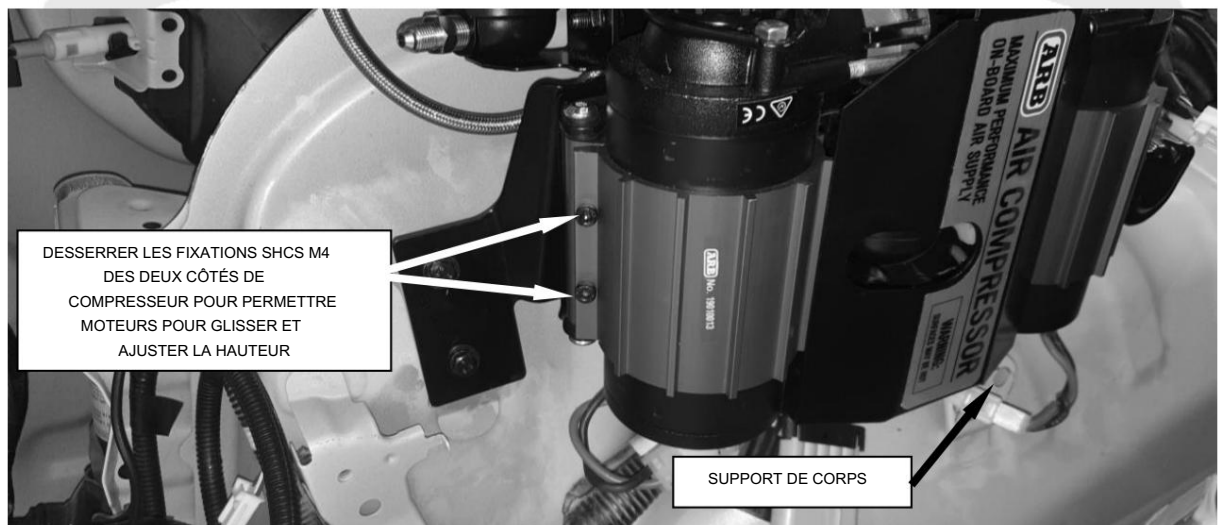

## 5 Installation du panneau de commande sur la garniture intérieure

### 5.1 Installation du panneau de commande sur la garniture intérieure

L'image ci-dessous montre la disposition de la plaque d'interrupteur du panneau. La plaque est montée à l'intérieur de la poche de rangement trouvée sur le panneau de garniture retiré plus tôt dans le processus d'installation.

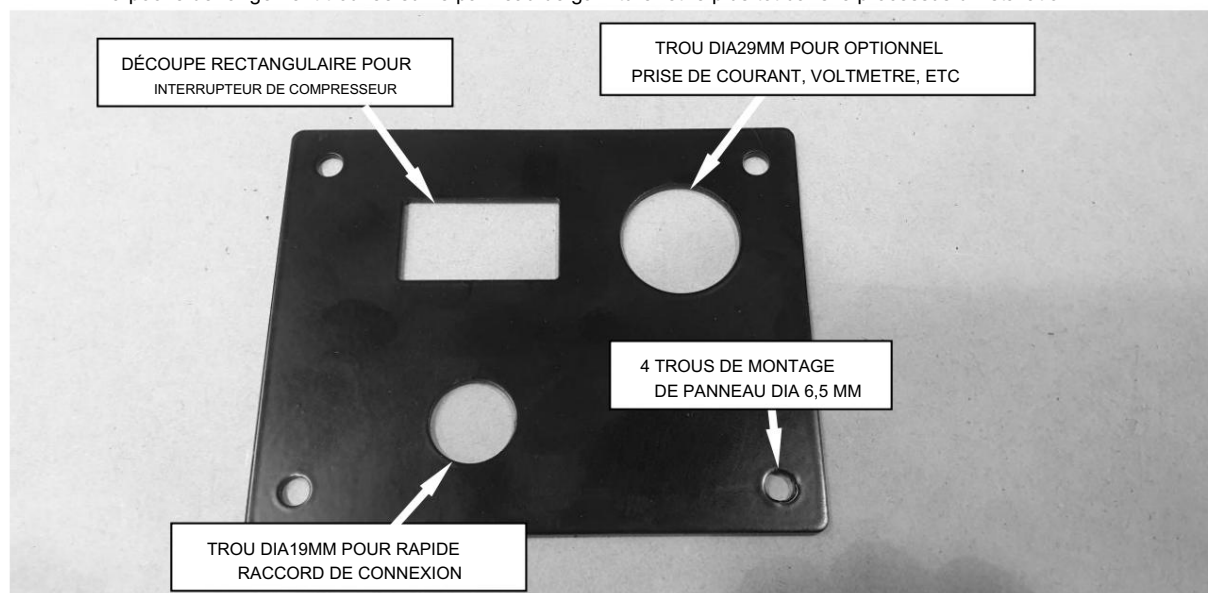

## 5 Installation du panneau de commande sur la garniture intérieure

Retirez le matériau d'isolation phonique de la face extérieure de la poche comme indiqué ci-dessous.

Positionnez le panneau d'interrupteurs au centre de la face comme indiqué. Percez les 4 trous de montage à l'aide d'un foret de diamètre 6,5 mm. Marquer et découper les trous requis pour la combinaison de panneaux utilisée. Ébavurer les trous dans le plastique après la découpe

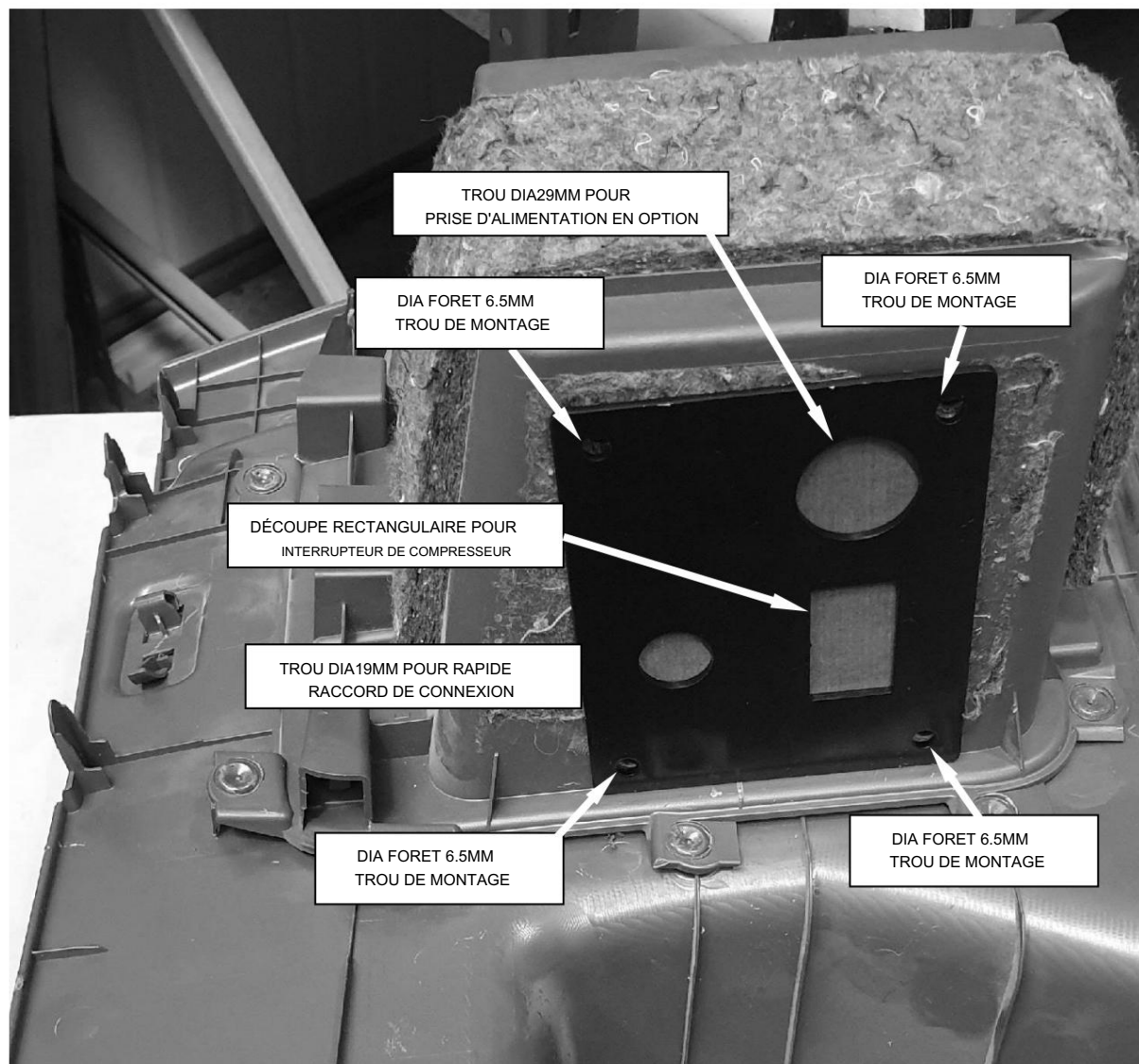



## 5 Installation du panneau de commande sur la garniture intérieure

Monter les raccords sur la plaque de commutation



Insérez la plaque d'interrupteur assemblée à l'intérieur de la poche comme illustré. Serrez le raccord à l'aide d'une clé de 14 mm.



## 5 Installation du panneau de commande sur la garniture intérieure

Fixez la plaque d'interrupteur au panneau de garniture à l'aide de 4 vis à tête ronde M6X16, 4X M6X16X1.2 rondelle et écrou Nyloc M6.

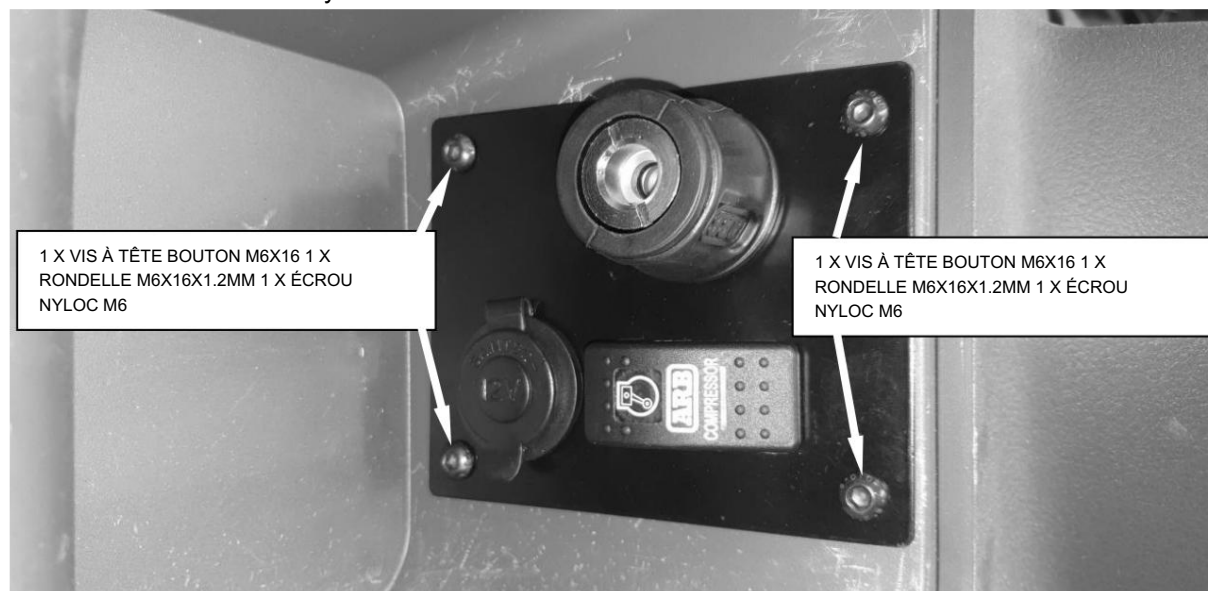

Retirez le matériau d'isolation phonique de la zone en surbrillance du panneau arrière.

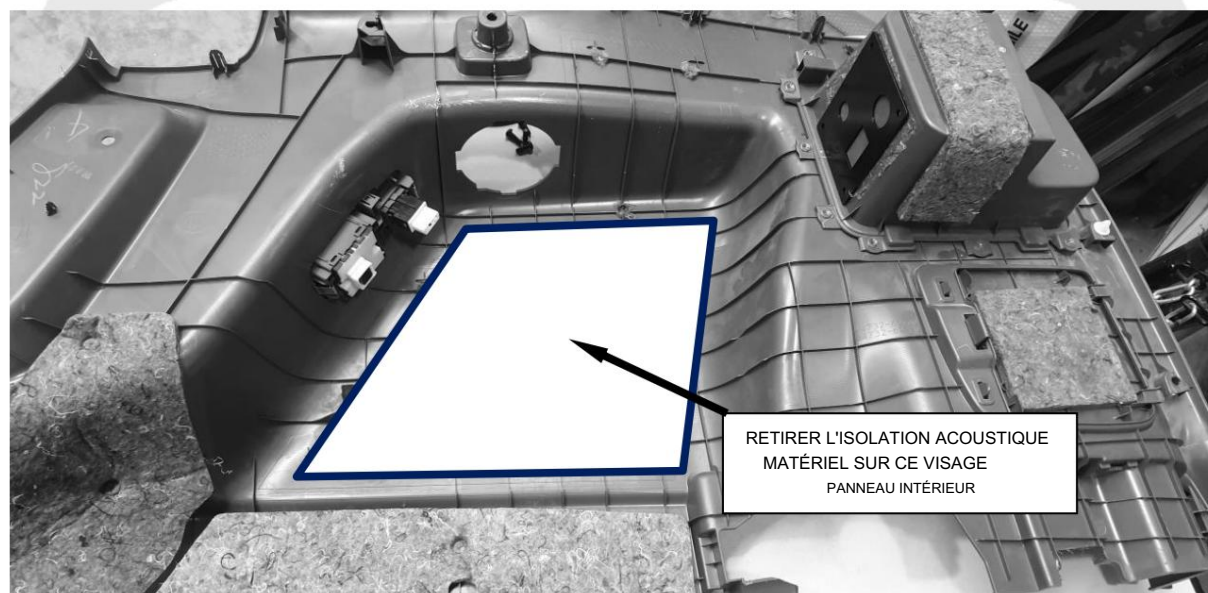

## 6 Terminer l'installation

### 6.1 Connexion des tuyaux

Connectez un (0740202 tuyau renforcé JIC-04 0,5 M) du port libre sur le collecteur à raccord rapide comme indiqué.

Acheminez le tuyau comme indiqué ci-dessous pour permettre un montage facile du panneau de garniture et serrer les raccords à l'aide d'une clé de 14 mm.

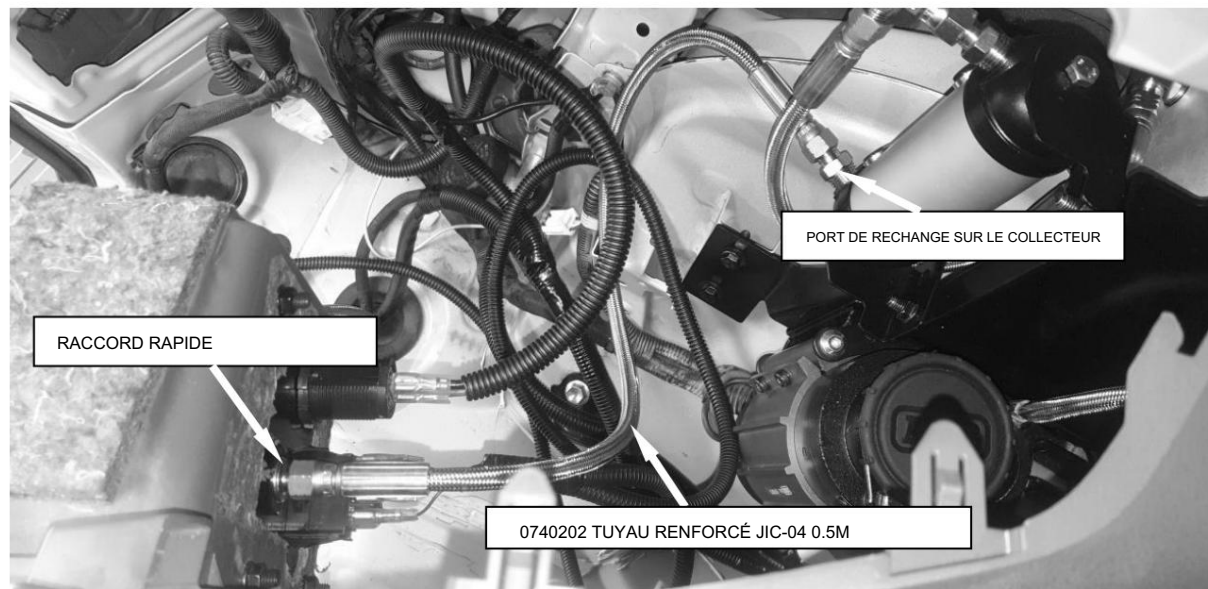

### 6.2 Raccordement du système électrique

Reportez-vous au guide d'installation fourni avec le compresseur pour obtenir des instructions détaillées sur le câblage du compresseur

À ce stade de l'assemblage, testez le bon fonctionnement du système et vérifiez s'il y a des fuites d'air autour des Connexions

### 6.3 Câblage sécurisé

À l'aide des attaches de câble fournies, fixez le câblage OE qui a été retiré à l'étape 1.5 comme indiqué ci-dessous.

Fixez le compresseur pour vous assurer que le câblage ne peut pas être endommagé lorsque la prise est retirée. Remarque : la section inférieure du support du compresseur comporte des fentes découpées pour permettre de fixer le câble de câblage.

### 6.4 Montage du panneau

Remontez tous les panneaux intérieurs/garnitures sur le véhicule Remontez tous les raccords de ceinture de sécurité.

Vérifier le bon fonctionnement des ceintures de sécurité

Remonter les sièges arrière s'ils ont été déposés Vérifier le bon fonctionnement des sièges arrière

## 6 Terminer l'installation

### 6.5 Liste de contrôle après l'installation

Maintenant que l'installation du compresseur est terminée, ARB vous recommande de prendre le temps de remplir la liste de contrôle suivante juste pour vous assurer que vous n'avez manqué aucune des étapes essentielles.

Le système d'air a été testé contre les fuites. La

position du filtre à air ne sera pas exposée à l'humidité, à la poussière ou à la saleté.

Toutes les conduites d'air et le câblage ont été solidement attachés par câble pour résister aux

accros. Les interrupteurs ont été solidement montés à portée de l'opérateur, mais loin du danger d'enclenchement accidentel.

Le(s) commutateur(s) fonctionnent correctement et s'allument pour indiquer l'activation.

À des fins de garantie et de service, veuillez remplir les champs suivants et fournir une copie au client (le cas échéant).

NUMÉRO DE MODÈLE DU PRODUIT ARB : \_\_\_\_\_

Numéro de série: \_\_\_\_\_

POINT DE VENTE (NOM/EMPLACEMENT) : \_\_\_\_\_

DATE D'ACHAT: \_\_\_\_\_

INSTALLATION EFFECTUÉE PAR : \_\_\_\_\_

DATE D'INSTALLATION : \_\_\_\_\_

MARQUE DU VÉHICULE : \_\_\_\_\_

MODÈLE DE VÉHICULE: \_\_\_\_\_

ANNÉE DE FABRICATION DU VÉHICULE : \_\_\_\_\_